

CATÁLOGO DE PRODUCTO

Biomimetic **OCEAN**

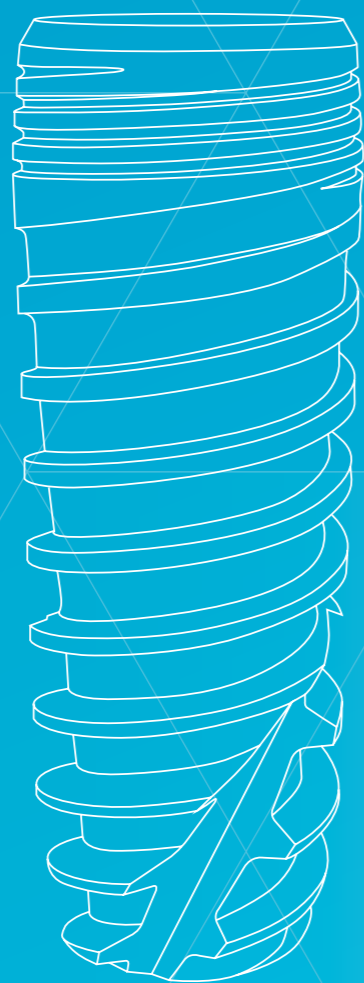

OCEAN es el sistema que amplía la gama de implantes Avinent. Una nueva línea que mantiene las características innovadoras del implante CORAL e introduce nuevos conceptos para dar respuesta a nuevas necesidades clínicas y protésicas. El sistema OCEAN ofrece una geometría que favorece de forma extraordinaria la estabilidad primaria, la conservación del hueso y unos espléndidos resultados estéticos a nivel de tejidos.

ÍNDICE

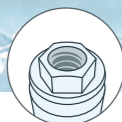

Fase quirúrgica	4
EC Conexión externa	4
IC Conexión interna	6
IC Conexión interna No Holder	8
CC Conexión cónica	10
Accesorios	12
Topes de fresa	14
Instrumental y caja quirúrgica	16
Velocidad de fresado	17
Longitud y marcaje de las fresas	17
Accesorios CC y IC No Holder	17
Indicadores de plataforma	17
Protocolo de fresado biológico Avinent	18
Protocolo de fresado estándar Avinent	20
Esterilización y packaging	22
Cirugía guiada Avinent	24
Micromotores	24
Plantilla radiográfica	24
Índice por referencia	25

EC



CONEXIÓN EXTERNA

FASE QUIRÚRGICA



	Plataforma Ø 3,5 mm				Plataforma Ø 4,1 mm			
	Ø 3,5 mm	Ref.	Ø 4,0 mm	Ref.	Ø 4,5 mm	Ref.	Ø 5,0 mm	Ref.
Implante 	-	-	4,0 x 7 mm	1562	4,5 x 7 mm	1568	5,0 x 7 mm	1574
	-	-	4,0 x 8,5 mm	1563	4,5 x 8,5 mm	1569	5,0 x 8,5 mm	1575
	3,5 x 10 mm	1558	4,0 x 10 mm	1564	4,5 x 10 mm	1570	5,0 x 10 mm	1576
	3,5 x 11,5 mm	1559	4,0 x 11,5 mm	1565	4,5 x 11,5 mm	1571	5,0 x 11,5 mm	1577
	3,5 x 13 mm	1560	4,0 x 13 mm	1566	4,5 x 13 mm	1572	5,0 x 13 mm	1578
	3,5 x 15 mm	1561	4,0 x 15 mm	1567	4,5 x 15 mm	1573	-	-
Pilar de cicatrización 	4 x 3 mm	0030	4 x 3 mm	0030	4 x 3 mm	3363	4 x 3 mm	3363
	4 x 4 mm	0031	4 x 4 mm	0031	4 x 5 mm	3364	4 x 5 mm	3364
	4 x 5 mm	0032	4 x 5 mm	0032	4 x 7 mm	3365	4 x 7 mm	3365
	5 x 3 mm	0033	5 x 3 mm	0033	5 x 3 mm	0036	5 x 3 mm	0036
	5 x 4 mm	0034	5 x 4 mm	0034	5 x 4 mm	0037	5 x 4 mm	0037
	5 x 5 mm	0035	5 x 5 mm	0035	5 x 5 mm	0003	5 x 5 mm	0003
	-	-	-	-	5 x 7 mm	0038	5 x 7 mm	0038
Pilar de cicatrización anatómico 	5 x 3 mm	0171	5 x 3 mm	0171	5 x 3 mm	0174	5 x 3 mm	0174
	5 x 4 mm	0172	5 x 4 mm	0172	5 x 4 mm	0175	5 x 4 mm	0175
	5 x 5 mm	0173	5 x 5 mm	0173	5 x 5 mm	0176	5 x 5 mm	0176
	-	-	-	-	5 x 7 mm	0177	5 x 7 mm	0177

Biomimetic OCEAN



CONEXIÓN INTERNA

FASE QUIRÚRGICA

	Plataforma Ø 3,5 mm				Plataforma Ø 4,1 mm			
	Ø 3,5 mm	Ref.	Ø 4,0 mm	Ref.	Ø 4,5 mm	Ref.	Ø 5,0 mm	Ref.
Implante 	3,5 x 7 mm	8149	4,0 x 7 mm	1583	4,5 x 7 mm	1589	5,0 x 7 mm	1595
	3,5 x 8,5 mm	8150	4,0 x 8,5 mm	1584	4,5 x 8,5 mm	1590	5,0 x 8,5 mm	1596
	3,5 x 10 mm	1579	4,0 x 10 mm	1585	4,5 x 10 mm	1591	5,0 x 10 mm	1597
	3,5 x 11,5 mm	1580	4,0 x 11,5 mm	1586	4,5 x 11,5 mm	1592	5,0 x 11,5 mm	1598
	3,5 x 13 mm	1581	4,0 x 13 mm	1587	4,5 x 13 mm	1593	5,0 x 13 mm	1599
	3,5 x 15 mm	1582	4,0 x 15 mm	1588	4,5 x 15 mm	1594	-	-
Pilar de cicatrización anatómico 	3,5 x 3 mm	3370	3,5 x 3 mm	3370	3,5 x 3 mm	3370	3,5 x 3 mm	3370
	3,5 x 5 mm	3371	3,5 x 5 mm	3371	3,5 x 5 mm	3371	3,5 x 5 mm	3371
	3,5 x 7 mm	3372	3,5 x 7 mm	3372	3,5 x 7 mm	3372	3,5 x 7 mm	3372
	4,5 x 2 mm	0465	4,5 x 2 mm	0465	4,5 x 2 mm	0465	4,5 x 2 mm	0465
	4,5 x 3 mm	0466	4,5 x 3 mm	0466	4,5 x 3 mm	0466	4,5 x 3 mm	0466
	4,5 x 4 mm	0467	4,5 x 4 mm	0467	4,5 x 4 mm	0467	4,5 x 4 mm	0467
	4,5 x 5 mm	0468	4,5 x 5 mm	0468	4,5 x 5 mm	0468	4,5 x 5 mm	0468
	4,5 x 7 mm	0469	4,5 x 7 mm	0469	4,5 x 7 mm	0469	4,5 x 7 mm	0469
	5,5 x 3 mm	0471	5,5 x 3 mm	0471	5,5 x 3 mm	0471	5,5 x 3 mm	0471
	5,5 x 4 mm	0472	5,5 x 4 mm	0472	5,5 x 4 mm	0472	5,5 x 4 mm	0472
	5,5 x 5 mm	0473	5,5 x 5 mm	0473	5,5 x 5 mm	0473	5,5 x 5 mm	0473
	5,5 x 7 mm	0474	5,5 x 7 mm	0474	5,5 x 7 mm	0474	5,5 x 7 mm	0474
	6,5 x 3 mm	2737	6,5 x 3 mm	2737	6,5 x 3 mm	2737	6,5 x 3 mm	2737
	6,5 x 4 mm	2727	6,5 x 4 mm	2727	6,5 x 4 mm	2727	6,5 x 4 mm	2727
	6,5 x 5 mm	2726	6,5 x 5 mm	2726	6,5 x 5 mm	2726	6,5 x 5 mm	2726
Pilar de cicatrización estético 	4,5 x 2 mm	0607	4,5 x 2 mm	0607	4,5 x 2 mm	0607	4,5 x 2 mm	0607
	4,5 x 3 mm	0608	4,5 x 3 mm	0608	4,5 x 3 mm	0608	4,5 x 3 mm	0608
	4,5 x 4 mm	0609	4,5 x 4 mm	0609	4,5 x 4 mm	0609	4,5 x 4 mm	0609
	4,5 x 5 mm	0610	4,5 x 5 mm	0610	4,5 x 5 mm	0610	4,5 x 5 mm	0610
	4,5 x 6 mm	0611	4,5 x 6 mm	0611	4,5 x 6 mm	0611	4,5 x 6 mm	0611
	4,5 x 7 mm	0612	4,5 x 7 mm	0612	4,5 x 7 mm	0612	4,5 x 7 mm	0612



Biomimetic OCEAN



NO HOLDER



CONEXIÓN INTERNA

	Plataforma Ø 3,5 mm				Plataforma Ø 4,1 mm			
	Ø 3,5 mm	Ref.	Ø 4,0 mm	Ref.	Ø 4,5 mm	Ref.	Ø 5,0 mm	Ref.
Implante 	3,5 x 7 mm 3,5 x 8,5 mm 3,5 x 10 mm 3,5 x 11,5 mm 3,5 x 13 mm 3,5 x 15 mm	8147 8148 8060 8061 8062 8063	4,0 x 7 mm 4,0 x 8,5 mm 4,0 x 10 mm 4,0 x 11,5 mm 4,0 x 13 mm 4,0 x 15 mm	8064 8065 8066 8067 8068 8069	4,5 x 7 mm 4,5 x 8,5 mm 4,5 x 10 mm 4,5 x 11,5 mm 4,5 x 13 mm 4,5 x 15 mm	8070 8071 8072 8073 8074 8075	5,0 x 7 mm 5,0 x 8,5 mm 5,0 x 10 mm 5,0 x 11,5 mm 5,0 x 13 mm -	8076 8077 8078 8079 8080 -
Pilar de cicatrización anatómico 	3,5 x 3 mm 3,5 x 5 mm 3,5 x 7 mm 4,5 x 2 mm 4,5 x 3 mm 4,5 x 4 mm 4,5 x 5 mm 4,5 x 7 mm 5,5 x 3 mm 5,5 x 4 mm 5,5 x 5 mm 5,5 x 7 mm 6,5 x 3 mm 6,5 x 4 mm 6,5 x 5 mm	3370 3371 3372 0465 0466 0467 0468 0469 0471 0472 0473 0474 2737 2727 2726	3,5 x 3 mm 3,5 x 5 mm 3,5 x 7 mm 4,5 x 2 mm 4,5 x 3 mm 4,5 x 4 mm 4,5 x 5 mm 4,5 x 7 mm 5,5 x 3 mm 5,5 x 4 mm 5,5 x 5 mm 5,5 x 7 mm 6,5 x 3 mm 6,5 x 4 mm 6,5 x 5 mm	3370 3371 3372 0465 0466 0467 0468 0469 0471 0472 0473 0474 2737 2727 2726	3,5 x 3 mm 3,5 x 5 mm 3,5 x 7 mm 4,5 x 2 mm 4,5 x 3 mm 4,5 x 4 mm 4,5 x 5 mm 4,5 x 7 mm 5,5 x 3 mm 5,5 x 4 mm 5,5 x 5 mm 5,5 x 7 mm 6,5 x 3 mm 6,5 x 4 mm 6,5 x 5 mm	3370 3371 3372 0465 0466 0467 0468 0469 0471 0472 0473 0474 2737 2727 2726	3,5 x 3 mm 3,5 x 5 mm 3,5 x 7 mm 4,5 x 2 mm 4,5 x 3 mm 4,5 x 4 mm 4,5 x 5 mm 4,5 x 7 mm 5,5 x 3 mm 5,5 x 4 mm 5,5 x 5 mm 5,5 x 7 mm 6,5 x 3 mm 6,5 x 4 mm 6,5 x 5 mm	3370 3371 3372 0465 0466 0467 0468 0469 0471 0472 0473 0474 2737 2727 2726
Pilar de cicatrización estético 	4,5 x 2 mm 4,5 x 3 mm 4,5 x 4 mm 4,5 x 5 mm 4,5 x 6 mm 4,5 x 7 mm	0607 0608 0609 0610 0611 0612	4,5 x 2 mm 4,5 x 3 mm 4,5 x 4 mm 4,5 x 5 mm 4,5 x 6 mm 4,5 x 7 mm	0607 0608 0609 0610 0611 0612	4,5 x 2 mm 4,5 x 3 mm 4,5 x 4 mm 4,5 x 5 mm 4,5 x 6 mm 4,5 x 7 mm	0607 0608 0609 0610 0611 0612	4,5 x 2 mm 4,5 x 3 mm 4,5 x 4 mm 4,5 x 5 mm 4,5 x 6 mm 4,5 x 7 mm	0607 0608 0609 0610 0611 0612

Biomimetic OCEAN





NO HOLDER



CONEXIÓN CÓNICA

FASE QUIRÚRGICA

	Plataforma Ø 3,5 mm								Plataforma Ø 4,1 mm					
	Ø 3,5 mm	Ref.	Ø 4,0 mm	Ref.	Ø 4,5 mm	Ref.	Ø 5,0 mm	Ref.	Ø 4,5 mm	Ref.	Ø 5,0 mm	Ref.	Ø 6,0 mm	Ref.
Implante 	3,5 x 7 mm	8143	4,0 x 7 mm	2939	4,5 x 7 mm	6344	5,0 x 7 mm	6350	4,5 x 7 mm	2945	5,0 x 7 mm	2951	6,0 x 7 mm	3812
	3,5 x 8,5 mm	8144	4,0 x 8,5 mm	2940	4,5 x 8,5 mm	6345	5,0 x 8,5 mm	6351	4,5 x 8,5 mm	2946	5,0 x 8,5 mm	2952	6,0 x 8,5 mm	3938
	3,5 x 10 mm	2935	4,0 x 10 mm	2941	4,5 x 10 mm	6346	5,0 x 10 mm	6352	4,5 x 10 mm	2947	5,0 x 10 mm	2953	6,0 x 10 mm	3939
	3,5 x 11,5 mm	2936	4,0 x 11,5 mm	2942	4,5 x 11,5 mm	6347	5,0 x 11,5 mm	6353	4,5 x 11,5 mm	2948	5,0 x 11,5 mm	2954	6,0 x 11,5 mm	3814
	3,5 x 13 mm	2937	4,0 x 13 mm	2943	4,5 x 13 mm	6348	5,0 x 13 mm	6354	4,5 x 13 mm	2949	5,0 x 13 mm	2955	-	-
	3,5 x 15 mm	2938	4,0 x 15 mm	2944	4,5 x 15 mm	6349	-	-	4,5 x 15 mm	2950	-	-	-	-
Pilar de cicatrización anatómico (Unitarios) 	4 x 3 mm	2988	4 x 3 mm	2988	4 x 3 mm	2988	4 x 3 mm	2988	5 x 3 mm	2998	5 x 3 mm	2998	5 x 3 mm	2998
	4 x 5 mm	2989	4 x 5 mm	2989	4 x 5 mm	2989	4 x 5 mm	2989	5 x 5 mm	2999	5 x 5 mm	2999	5 x 5 mm	2999
	-	-	-	-	4 x 7 mm	-	-	-	5 x 7 mm	3000	5 x 7 mm	3000	5 x 7 mm	3000
	5 x 3 mm	2990	5 x 3 mm	2990	5 x 3 mm	2990	5 x 3 mm	2990	6 x 3 mm	3470	6 x 3 mm	3470	6 x 3 mm	3470
	5 x 5 mm	2991	5 x 5 mm	2991	5 x 5 mm	2991	5 x 5 mm	2991	6 x 5 mm	3471	6 x 5 mm	3471	6 x 5 mm	3471
	5 X 7 mm	2992	5 X 7 mm	2992	5 x 7 mm	2992	5 X 7 mm	2992	6 x 7 mm	3472	6 x 7 mm	3472	6 x 7 mm	3472
Pilar de cicatrización anatómico (Múltiples) 	4 x 3 mm	2993	4 x 3 mm	2993	4 x 3 mm	2993	4 x 3 mm	2993	5 x 3 mm	3473	5 x 3 mm	3473	5 x 3 mm	3473
	4 x 5 mm	2994	4 x 5 mm	2994	4 x 5 mm	2994	4 x 5 mm	2994	5 x 5 mm	3474	5 x 5 mm	3474	5 x 5 mm	3474
	-	-	-	-	-	-	-	-	5 x 7 mm	3008	5 x 7 mm	3008	5 x 7 mm	3008
	5 x 3 mm	2995	5 x 3 mm	2995	5 x 3 mm	2995	5 x 3 mm	2995	6 x 3 mm	3010	6 x 3 mm	3010	6 x 3 mm	3010
	5 x 5 mm	2996	5 x 5 mm	2996	5 x 5 mm	2996	5 x 5 mm	2996	6 x 5 mm	3011	6 x 5 mm	3011	6 x 5 mm	3011
	5 X 7 mm	2997	5 X 7 mm	2997	5 X 7 mm	2997	5 X 7 mm	2997	6 x 7 mm	3012	6 x 7 mm	3012	6 x 7 mm	3012











ACCESORIOS

	Ref.
Caja quirúrgica sistema OCEAN/ICEBERG	1763
MiniBox	0526
Llave dinamométrica	0295
Llave sujeción portaimplante	0651



Destornilladores para contraángulo		
	Destornillador ISO 1797 S (048)	0644
	Destornillador ISO 1797 L (048)	0277
	Destornillador ISO 1797 XL (048)	0645
	Transportador ISO 1797 EC/IC S (2,5)	2693
	Transportador ISO 1797 EC/IC L (2,5)	0300
	Transportador ISO 1797 W&H EC/IC (2,5)	2692
	Destornillador para tornillo oro ISO 1797	0263
	Sobredentadura Rhein 83	
	Destornillador para tornillo ranurado ISO 1797	0267
	Destornillador para poste impresión cubeta cerrada ISO 1797	0723
	Destornillador para pilar transepitelial ISO 1797 S	0328
	Destornillador para pilar transepitelial ISO 1797 L	0726
	Destornillador para pilar transepitelial angulado ISO 1797 S	0804
	Destornillador para pilar transepitelial angulado ISO 1797 L	0648
	Transportador implante ISO 1797 CC 3,5 S	2981
	Transportador implante ISO 1797 CC 3,5 L	2984
	Transportador implante ISO 1797 CC 4,1 S	2982
	Transportador implante ISO 1797 CC 4,1 L	2985
	Transportador implante ISO 1797 IC 3,5/4,1 S	8082
	Transportador implante ISO 1797 IC 3,5/4,1 L	8083

Mango para destornillador		Mango para destornillador ISO 1797 S	0791	
		Mango para destornillador ISO 1797 L	0790	
Mango para transportador		Mango transportador implante S	1878	
		Mango transportador implante L	2891	
Destornilladores monoblock		Destornillador S (048)	0274	
		Destornillador L (048)	0275	
Fresas		Transportador S (2,5)	0278	
		Transportador L (2,5)	0299	
		Fresa guía lanceolada	0188	
		Fresa helicoidal	1,6 x 7 - 15 mm	2046
		Fresa piloto	1,6 - 2,4 mm	2047
		Fresa	2,0 - 3,3 x 7 - 15 mm	2048
		2,2 - 3,8 x 7 - 15 mm	2049	
		2,8 - 4,3 x 7 - 15 mm	2050	
		3,2 - 4,8 x 7 - 13 mm	2051	
		4,2 - 5,7 x 7 - 11,5 mm	3966	
		Fresa hueso duro	2,4 - 3,3 x 7 - 15 mm	3311
		3,0 - 3,7 x 7 - 15 mm	3312	
		3,8 - 4,3 x 7 - 15 mm	3313	
		4,1 - 4,7 x 7 - 13 mm	3314	
		5,1 - 5,7 x 7 - 11,5 mm	3960	
		Fresa helicoidal	2,0 - 3,3 x 7 - 15 mm	8032
		2,2 - 3,8 x 7 - 15 mm	8033	
		2,8 - 4,3 x 7 - 15 mm	8034	
		3,2 - 4,8 x 7 - 13 mm	8035	
		4,2 - 5,7 x 7 - 11,5 mm	8036	
		Fresa helicoidal hueso duro	2,4 - 3,3 x 7 - 15 mm	8037
		3,0 - 3,7 x 7 - 15 mm	8038	
		3,8 - 4,3 x 7 - 15 mm	8039	
		4,1 - 4,7 x 7 - 13 mm	8040	
		5,1 - 5,7 x 7 - 11,5 mm	8041	
Formador de rosca		Formador de rosca	3,5 mm	2687
			4,0 mm	2688
			4,5 mm	2689
			5,0 mm	2690
			6,0 mm	3963

Indicadores de dirección		1,5 - 2,3 mm	1810
Extensor de fresa ISO 1797			KI589B204
Topes de fresa		Ø1,3-2,4 L7	6984
		Ø1,3-2,4 L8,5	6985
		Ø1,3-2,4 L10	6986
		Ø1,3-2,4 L11,5	6987
		Ø1,3-2,4 L13	6988
		Ø1,3-2,4 L15	6989
		Ø2,8-3,3 L7	6990
		Ø2,8-3,3 L8,5	6991
		Ø2,8-3,3 L10	6992
		Ø2,8-3,3 L11,5	6993
		Ø2,8-3,3 L13	6994
		Ø2,8-3,3 L15	6995
		Ø3,2-3,8 L7	6996
		Ø3,2-3,8 L8,5	6997
		Ø3,2-3,8 L10	6998
		Ø3,2-3,8 L11,5	6999
		Ø3,2-3,8 L13	7000
		Ø3,2-3,8 L15	7001
		Ø3,6-4,3 L7	7002
		Ø3,6-4,3 L8,5	7003
		Ø3,6-4,3 L10	7004
		Ø3,6-4,3 L11,5	7005
		Ø3,6-4,3 L13	7006
		Ø3,6-4,3 L15	7007
		Ø4,2-4,8 L7	7008
		Ø4,2-4,8 L8,5	7009
		Ø4,2-4,8 L10	7010
		Ø4,2-4,8 L11,5	7011
Ø4,2-4,8 L13		7012	
	Ø5,7 L7	7013	
	Ø5,7 L8,5	7014	
	Ø5,7 L10	7015	
	Ø5,7 L11,5	7016	
Kit Topes Fresa para implantes hasta Ø4,5			7959
Topes Fresa para implantes de Ø4,8 a Ø6,0			7960

Instrumental y caja quirúrgica

Avinent proporciona a los especialistas instrumental de alta precisión con un diseño adaptado al implante y común para conexión interna, externa y cónica. Las dos cajas quirúrgicas de Avinent permiten escoger el sistema de trabajo que se adapte a las necesidades del especialista.

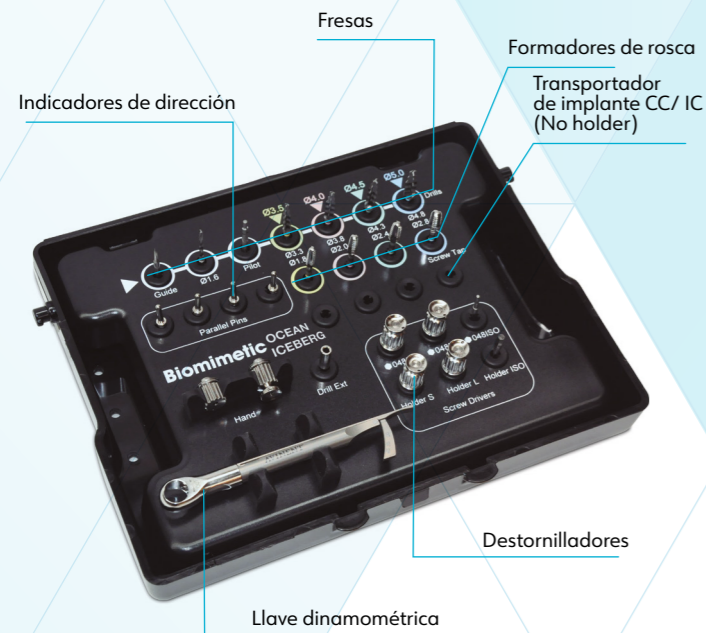

Caja sistema OCEAN. Destaca por su clara distribución y su diseño atractivo, de una gran simplicidad. La secuencia de fresado está claramente indicada mediante un sencillo código de colores en función del diámetro del implante seleccionado. Todas las piezas están colocadas en una bandeja esterilizable, con tapa transparente que permite una amplia visibilidad del interior.

La MiniBox, más pequeña y versátil, permite seleccionar una secuencia específica y llevarla en un espacio reducido con todo lo necesario para el proceso quirúrgico. La caja es esterilizable y puede equiparse con el material necesario para la colocación de la prótesis.

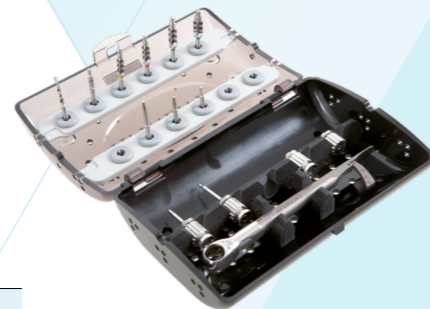

Torque aconsejado

TIPO	VALOR	
Mecánico	35 Ncm	Tornillo para Pilar Unitario / Múltiples*
	30 Ncm	Tornillo para Base de Titanio Angulada**
	30 Ncm	Tornillo para Corrección de Ang. G2 (30° máx.)**
	20 Ncm	Tornillo para Corrección de Ang. G1 (20° máx.)**
	15 Ncm	Tornillo para Pilar Transepitelial Angulado
	15 Ncm	Tornillo protésico para Transepitelial
	35 Ncm	Pilar Transepitelial (Uniblock / 2 Parts)
	30 Ncm	Pilar LOCATOR® / LOCATOR R-Tx®
Manual	25 Ncm	Pilar RHEIN83® (OT Equator)
	15 Ncm	Pilar provisional de titanio
	≈8-15 Ncm	Pilar de Escaneado
		Poste de Impresión Cubeta Abierta / Cerrada
Pilar de Cicatrización Ti		
	Tapón de Cierre	

* Referente a: Base de Ti rectas, Pilar de cementación recto y angulado, Calcinable base CoCr. Incluido: Tornillo Oro.

** Excepción Transep. 4,8 de M1,40 que es 15 Ncm.

Velocidad de fresado protocolo biológico

	rpm
Fresa guía	800 - 1.200
Fresa ø 1,6 mm	800 - 1.200
Fresa piloto	600 - 800
* Fresa ø 2,0 - 3,3 mm	150 - 300
* Fresa ø 2,2 - 3,8 mm	150 - 300
* Fresa ø 2,8 - 4,3 mm	150 - 300
* Fresa ø 3,2 - 4,8 mm	150 - 300
* Fresa ø 2,4 - 3,3 mm	150 - 300
* Fresa ø 3,0 - 3,7 mm	150 - 300
* Fresa ø 3,8 - 4,3 mm	150 - 300
* Fresa ø 4,1 - 4,7 mm	150 - 300
* Fresa ø 4,2 - 5,7 mm	150 - 300
* Fresa ø 5,1 - 5,7 mm	150 - 300
Formador de rosca	20

* El fresado biológico a bajas revoluciones (entre 50 i 100rpm), permite recoger hueso autólogo como muestra la literatura científica.

Torque máximo recomendado de inserción del implante: 45-50 Ncm

Velocidad máxima recomendada de inserción del implante: 20 rpm

Velocidad de fresado protocolo estándar

	rpm
Fresa guía	800 - 1.200
Fresa ø 1,6 mm	800 - 1.200
Fresa piloto	600 - 800
Fresa ø 2,0 - 3,3 mm	200 - 400
Fresa ø 2,2 - 3,8 mm	200 - 400
Fresa ø 2,8 - 4,3 mm	200 - 400
Fresa ø 3,2 - 4,8 mm	200 - 400
Fresa ø 2,4 - 3,3 mm	200 - 400
Fresa ø 3,0 - 3,7 mm	200 - 400
Fresa ø 3,8 - 4,3 mm	200 - 400
Fresa ø 4,1 - 4,7 mm	200 - 400
Fresa ø 4,2 - 5,7 mm	200 - 400
Fresa ø 5,1 - 5,7 mm	200 - 400
Formador de rosca	20

Torque máximo recomendado de inserción del implante: 45-50 Ncm

Velocidad máxima recomendada de inserción del implante: 20 rpm

Longitud y marcaje de las fresas

Las fresas Avinent incluyen marcas láser para mejorar la visibilidad durante la osteotomía y siguen un código de color en función del diámetro del implante. El marcaje corresponde a la longitud del implante en colocación crestal, pero las distancias no son absolutas desde la punta del instrumento hasta la marca. La longitud de la punta de la fresa no se incluye en la medida de la marca de profundidad, de modo que hay que tener en cuenta esta distancia tanto en la planificación del caso como al realizar la osteotomía.

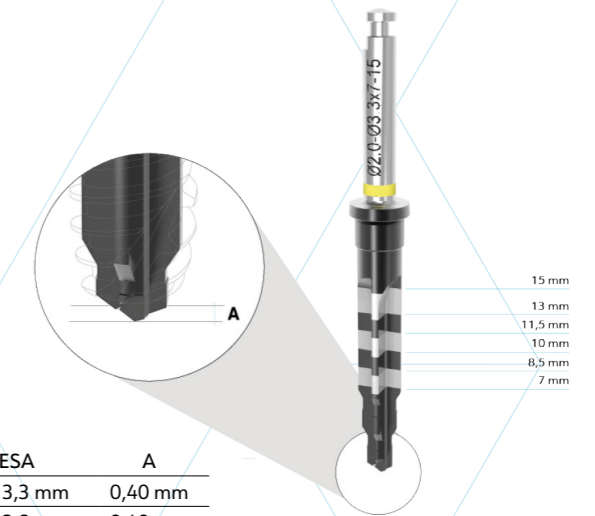

FRESA	A
ø 2,0 - 3,3 mm	0,40 mm
ø 2,2 - 3,8 mm	0,40 mm
ø 2,8 - 4,3 mm	0,45 mm
ø 3,2 - 4,8 mm	0,45 mm
ø 4,2 - 5,7 mm	0,45 mm

Accesorios CC y IC No Holder

Mango para transportador	REF.
L	2891
S	1878

Transportador de CC	REF.
3,5 S	2981
3,5 L	2984
4,1 S	2982
4,1 L	2985

Transportador de IC (No Holder)	REF.
3,5/4,1 S	8082
3,5/4,1 L	8083

Indicadores de plataforma

Para facilitar el trabajo de los presionales, los tornillos de los aditamentos Avinent siguen el código de color de la plataforma del implante (Aplicable a la conexión CC)

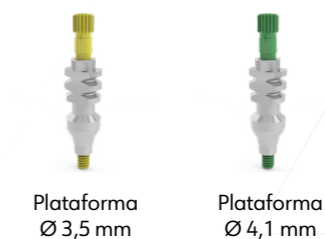

* Para más información e instrucciones sobre el mantenimiento de los instrumentos, puede dirigirse a www.avinent.com

Protocolo de fresado biológico Avinent

El protocolo quirúrgico de fresado del sistema OCEAN de Avinent es apto para todos los tipos de hueso. El sistema ofrece fresas cónicas que se adapta al diseño del implante. El acabado de las fresas facilita la localización de las marcas indicadoras de longitud durante la cirugía. El fresado biológico a bajas revoluciones (entre 50 i 100 rpm), permite recoger hueso autólogo como muestra la literatura científica.

Debido al tratamiento superficial del implante Avinent hasta el nivel de la plataforma, es aconsejable dejar el

implante a nivel yuxtaóseo o subcrestal según el criterio clínico.

Estas fresas incorporan un corte optimizado que garantiza una mejor precisión y eficiencia en los procedimientos quirúrgicos. Además, se ha integrado la tecnología DLC Treatment (Diamond-Like Carbon), que se traduce en un tipo de recubrimiento que reduce el desgaste, minimiza la fricción y alarga la vida útil de las fresas.

* Las fresas de hueso duro se identifican con dos indicadores de color.

Implante ø 3,5 mm



	Fresa guía	Fresa ø1,6 mm	Fresa piloto ø1,6 - 2,4 mm	Fresa ø 2,0 - 3,3 mm	Fresa ø 2,4 - 3,3 mm	Formador de rosca	Implante
Ref.	0188	2046	2047	2048	3311	2687	
	HUESO TIPO III-IV				Opción 1	Opción 2	
	HUESO TIPO I-II						

Implante ø 4,0 mm



	Fresa guía	Fresa ø1,6 mm	Fresa piloto ø1,6 - 2,4 mm	Fresa ø 2,0 - 3,3 mm	Fresa ø 2,2 - 3,8 mm	Fresa ø 3,0 - 3,7 mm	Formador de rosca	Implante
Ref.	0188	2046	2047	2048	2049	3312	2688	
	HUESO TIPO III-IV				Opción 1	Opción 2		
	HUESO TIPO I-II							

Implante ø 4,5 mm



	Fresa guía	Fresa ø1,6 mm	Fresa piloto ø1,6 - 2,4 mm	Fresa ø 2,0 - 3,3 mm	Fresa ø 2,2 - 3,8 mm	Fresa ø 2,8 - 4,3 mm	Fresa ø 3,8 - 4,3 mm	Formador de rosca	Implante
Ref.	0188	2046	2047	2048	2049	2050	3313	2689	
	HUESO TIPO III-IV						Opción 1	Opción 2	
	HUESO TIPO I-II								

Implante ø 5,0 mm



	Fresa guía	Fresa ø1,6 mm	Fresa piloto ø1,6 - 2,4 mm	Fresa ø 2,0 - 3,3 mm	Fresa ø 2,2 - 3,8 mm	Fresa ø 2,8 - 4,3 mm	Fresa ø 3,2 - 4,8 mm	Fresa ø 4,1 - 4,7 mm	Formador de rosca	Implante
Ref.	0188	2046	2047	2048	2049	2050	2051	3314	2690	
	HUESO TIPO III-IV						Opción 1	Opción 2		
	HUESO TIPO I-II									

Implante ø 6,0 mm



	Fresa guía	Fresa ø1,6 mm	Fresa piloto ø1,6 - 2,4 mm	Fresa ø 2,0 - 3,3 mm	Fresa ø 2,2 - 3,8 mm	Fresa ø 2,8 - 4,3 mm	Fresa ø 3,2 - 4,8 mm	Fresa ø 4,2 - 5,7 mm	Fresa ø 5,1 - 5,7 mm	Formador de rosca	Implante
Ref.	0188	2046	2047	2048	2049	2050	2051	3966	3960	3963	
	HUESO TIPO III-IV						Opción 1	Opción 2			
	HUESO TIPO I-II										

Protocolo de fresado estándar Avinent

El protocolo quirúrgico de fresado del sistema OCEAN de Avinent para la colocación de implantes se basa en las características anatómicas del hueso en el que trabajamos, con el objetivo de conseguir una adecuada estabilidad primaria e índice de contacto hueso-implante, factores fundamentales para una correcta osteointegración. El diámetro de las fresas helicoidales del sistema está relacionado con el núcleo del implante a colocar. Por ello, se aconseja seguir la secuencia de fresado y el instrumental propio del sistema. El acabado de las fresas facilita la localización de las marcas indicadoras de longitud durante la

cirugía. Debido al tratamiento superficial del implante Avinent hasta el nivel de la plataforma, es aconsejable dejar el implante a nivel yuxtapuesto o subcrestal según el criterio clínico.

Estas fresas incorporan un corte optimizado que garantiza una mejor precisión y eficiencia en los procedimientos quirúrgicos. Además, se ha integrado la tecnología DLC Treatment (Diamond-Like Carbon), que se traduce en un tipo de recubrimiento que reduce el desgaste, minimiza la fricción y alarga la vida útil de las fresas.

- * Las fresas de hueso duro se identifican con dos indicadores de color.
- * El uso del avellanador no está indicado para implantes de 7mm.

Implante ø 3,5 mm

	Fresa guía	Fresa ø1,6 mm	Fresa piloto ø1,6 - 2,4 mm	Fresa ø2,0 - 3,3 mm	Fresa ø2,4 - 3,3 mm	Formador de rosca	Implante
Ref.	0188	2046	2047	8032	8037	2687	
	HUESO TIPO III-IV				Opción 1	Opción 2	
	HUESO TIPO I-II						

Implante ø 4,0 mm

	Fresa guía	Fresa ø1,6 mm	Fresa piloto ø1,6 - 2,4 mm	Fresa ø2,0 - 3,3 mm	Fresa ø2,2 - 3,8 mm	Fresa ø3,0 - 3,7 mm	Formador de rosca	Implante
Ref.	0188	2046	2047	8032	8033	8038	2688	
	HUESO TIPO III-IV				Opción 1	Opción 2		
	HUESO TIPO I-II							

Implante ø 4,5 mm

	Fresa guía	Fresa ø1,6 mm	Fresa piloto ø1,6 - 2,4 mm	Fresa ø2,0 - 3,3 mm	Fresa ø2,2 - 3,8 mm	Fresa ø2,8 - 4,3 mm	Fresa ø3,8 - 4,3 mm	Formador de rosca	Implante
Ref.	0188	2046	2047	8032	8033	8034	8039	2689	
	HUESO TIPO III-IV						Opción 1	Opción 2	
	HUESO TIPO I-II								

Implante ø 5,0 mm

	Fresa guía	Fresa ø1,6 mm	Fresa piloto ø1,6 - 2,4 mm	Fresa ø2,0 - 3,3 mm	Fresa ø2,2 - 3,8 mm	Fresa ø2,8 - 4,3 mm	Fresa ø3,2 - 4,8 mm	Fresa ø4,1 - 4,7 mm	Formador de rosca	Implante
Ref.	0188	2046	2047	8032	8033	8034	8035	8040	2690	
	HUESO TIPO III-IV							Opción 1	Opción 2	
	HUESO TIPO I-II									

Implante ø 6,0 mm

	Fresa guía	Fresa ø1,6 mm	Fresa piloto ø1,6 - 2,4 mm	Fresa ø2,0 - 3,3 mm	Fresa ø2,2 - 3,8 mm	Fresa ø2,8 - 4,3 mm	Fresa ø3,2 - 4,8 mm	Fresa ø4,2 - 5,7 mm	Fresa ø5,1 - 5,7 mm	Formador de rosca	Implante
Ref.	0188	2046	2047	8032	8033	8034	8035	8036	8041	3963	
	HUESO TIPO III-IV								Opción 1	Opción 2	
	HUESO TIPO I-II										

Esterilización y packaging



NO HOLDER



NO HOLDER

Los implantes Avinent se someten a un proceso de esterilización en cumplimiento de las exigencias del marcaje CE para productos médicos. Avinent presenta sus implantes en un envase de fácil identificación por un sencillo código de colores. El tapón del vial está coloreado según el diámetro del implante y contiene un adhesivo que indica el tipo de conexión, el diámetro y la longitud del implante.

El sistema de implantes Avinent se comercializa en un blíster estéril. Este envase garantiza la total protección del implante hasta la fecha de caducidad indicada, siempre que esté almacenado en condiciones adecuadas.

Avinent suministra todos sus productos con un etiquetaje que garantiza la correcta trazabilidad del producto, mediante unas etiquetas adhesivas utilizables en el historial del paciente o en toda la documentación requerida.



Apertura del packaging

- Apertura del packaging
- Abrir la caja y extraer el blíster.
- Abrir el blíster y dejar el vial que contiene el implante dentro de la zona de trabajo estéril, evitando el contacto con cualquier pieza que no lo sea. El blíster estéril no se debe abrir antes de ser utilizado.
- Abrir el vial cogiendo la parte del tapón coloreado con una mano, mientras lo sujetamos con la otra por la parte transparente.
- EC/IC: Encajar la pieza transportadora (manual o mecánica para contraángulo) al portaimplantes.
- CC/IC (No Holder): Encajar la pieza transportadora al implante.
- Presionar de manera que quede bien sujeto y levantar ligeramente hacia arriba el conjunto del implante.
- EC/IC: Abrir la tapa negra de la parte inferior del vial para extraer el tapón de cierre. CC/IC (No Holder): El tapón de cierre se encuentra dentro del tapón coloreado.

Información de la caja del implante

Etiqueta de la caja del implante



Etiquetas de trazabilidad del producto



Implante EC/IC/CC	Indicador de conexión externa/interna/cónica
Ø 5.5 x 13 (4.1)	Diámetro por longitud (plataforma)
Ti	Titanio
REF 8080	Número de referencia
LOT AB12345678	Código de lote
AAAA-MM-DD	Fecha de caducidad
STERILE R	Estéril. Método de esterilización radiación
ifu.avinent.com	Ver instrucciones de uso
Fabricante	
CE 0197	Marcaje CE ON núm. 0197 TÜV Rheinland
Rx only	Bajo prescripción médica (Solo USA)
(01) 08435452001046 (10) AB12345678 (17) AAMMDD	UDI (Soporte identificador único de los productos)
No reutilizar	
No re-esterilizar	
No utilizar si el envase está dañado y consultar las instrucciones de uso	
MD	Dispositivo médico (Medical Device)
Qty:1	Cantidad de implantes incluidos en el envase
Fecha de fabricación	
Sistema de barrera estéril única con envase protector interior	

Cirugía guiada Avinent

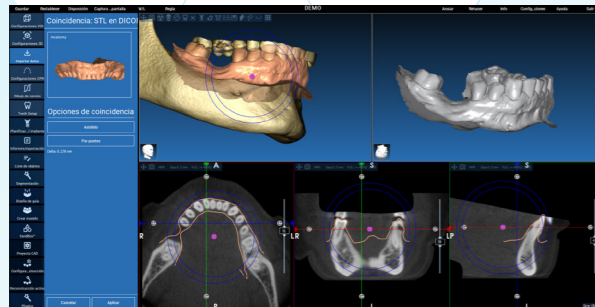

Cirugía guiada Avinent

- Surgical Guide Box 3DIEMME®
- Software de planificación de implantes Real Guide®

TACS o CBCT. Librerías disponibles para:

- NewTom
- Carestream
- (Más sistemas en desarrollo)

Micromotores

Avinent ofrece una amplia gama de micromotores para numerosas aplicaciones clínicas de la mano de las principales marcas del sector. Ideados para simplificar la práctica diaria, se pueden adaptar a las necesidades de cada caso, permitiendo la personalización de la secuencia completa de fresado y adaptándose a múltiples usuarios. Los micromotores que ofrecemos están diseñados ergonómicamente, ofreciendo una comodidad de uso y una reducción del cansancio importante. Ofrecen a los profesionales de la implantología una unidad quirúrgica de aplicación diaria para realizar intervenciones orales de forma segura. Todos los micromotores han sido diseñados para minimizar peso y tamaño, para mejorar el equilibrio del instrumento y el motor en la mano del clínico y reducir el cansancio durante tratamientos largos.

Bien Air[®]
Dental

NSK

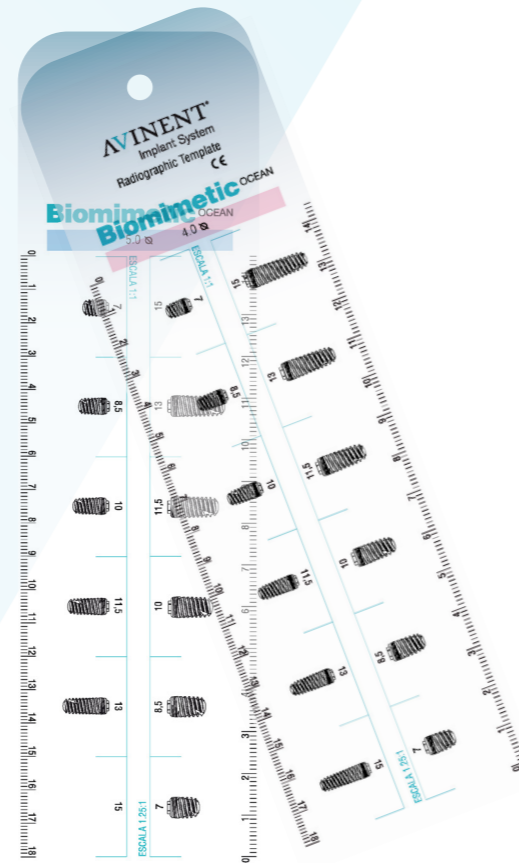

Plantilla radiográfica

La plantilla radiográfica es una guía para ayudar al profesional a escoger de manera adecuada y precisa el diámetro y la longitud del implante. Para adaptarla a las proporciones de la radiografía, las dimensiones del implante están representadas a escala 1:1 y 1,25:1.

Índice por referencia

REF.	DESCRIPCIÓN	PÁGINA	REF.	DESCRIPCIÓN	PÁGINA
0003	Pilar de cicatrización EC 4,1 x 5 x 5	5	0608	Pilar de cicatrización estético IC 4,5 x 3	6
0030	Pilar de cicatrización EC 3,5 x 4 x 3	4	0609	Pilar de cicatrización estético IC 4,5 x 4	6
0031	Pilar de cicatrización EC 3,5 x 4 x 4	4	0610	Pilar de cicatrización estético IC 4,5 x 5	6
0032	Pilar de cicatrización EC 3,5 x 4 x 5	4	0611	Pilar de cicatrización estético IC 4,5 x 6	6
0033	Pilar de cicatrización EC 3,5 x 5 x 3	4	0612	Pilar de cicatrización estético IC 4,5 x 7	6
0034	Pilar de cicatrización EC 3,5 x 5 x 4	4	0644	Destornillador ISO 1797 S (048)	10
0035	Pilar de cicatrización EC 3,5 x 5 x 5	4	0645	Destornillador ISO 1797 XL (048)	10
0036	Pilar de cicatrización EC 4,1 x 5 x 3	5	0648	Destornillador para pilar transepitelial angulado ISO 1797 L	10
0037	Pilar de cicatrización EC 4,1 x 5 x 4	5	0651	Llave sujeción portaimplante EC/IC	10
0038	Pilar de cicatrización EC 4,1 x 5 x 7	5	KI589B204	Extensor de fresa ISO 1797	10
0171	Pilar de cicatrización anatómico EC 3,5 x 5 x 3	4	0723	Destornillador para poste impresión cubeta cerrada ISO 1797	10
0172	Pilar de cicatrización anatómico EC 3,5 x 5 x 4	4	0726	Destornillador para pilar transepitelial ISO 1797 L	10
0173	Pilar de cicatrización anatómico EC 3,5 x 5 x 5	4	0790	Mango destornillador ISO 1797 L	10
0174	Pilar de cicatrización anatómico EC 4,1 x 5 x 3	4	0791	Mango destornillador ISO 1797 S	10
0175	Pilar de cicatrización anatómico EC 4,1 x 5 x 4	4	0804	Destornillador para pilar transepitelial angulado ISO 1797 S	10
0176	Pilar de cicatrización anatómico EC 4,1 x 5 x 5	4	1558	Implante EC 3,5 x 10 (3,5)	4
0177	Pilar de cicatrización anatómico EC 4,1 x 5 x 7	4	1559	Implante EC 3,5 x 11,5 (3,5)	4
0188	Fresa guía lanceolada	10	1560	Implante EC 3,5 x 13 (3,5)	4
0263	Destornillador tornillo oro ISO 1797 Sobredentadura Rhein 83	10	1561	Implante EC 3,5 x 15 (3,5)	4
0267	Destornillador tornillo ranurado ISO 1797	10	1562	Implante EC 4,0 x 7 (3,5)	4
0274	Destornillador S (048)	10	1563	Implante EC 4,0 x 8,5 (3,5)	4
0275	Destornillador L (048)	10	1564	Implante EC 4,0 x 10 (3,5)	4
0277	Destornillador ISO 1797 L (048)	10	1565	Implante EC 4,0 x 11,5 (3,5)	4
0278	Transportador S (2,5)	10	1566	Implante EC 4,0 x 13 (3,5)	4
0295	Llave dinamoétrica	10	1567	Implante EC 4,0 x 15 (3,5)	4
0299	Transportador L (2,5)	10	1568	Implante EC 4,5 x 7 (4,1)	4
0300	Transportador ISO 1797 EC/IC L (2,5)	10	1569	Implante EC 4,5 x 8,5 (4,1)	4
0328	Destornillador S pilar transepitelial ISO 1797	10	1570	Implante EC 4,5 x 10 (4,1)	4
0465	Pilar de cicatrización anatómico IC 3,5/4,1 x 4,5 x 2	6	1571	Implante EC 4,5 x 11,5 (4,1)	4
0466	Pilar de cicatrización anatómico IC 3,5/4,1 x 4,5 x 3	6	1572	Implante EC 4,5 x 13 (4,1)	4
0467	Pilar de cicatrización anatómico IC 3,5/4,1 x 4,5 x 4	6	1573	Implante EC 4,5 x 15 (4,1)	4
0468	Pilar de cicatrización anatómico IC 3,5/4,1 x 4,5 x 5	6	1574	Implante EC 5,0 x 7 (4,1)	4
0469	Pilar de cicatrización anatómico IC 3,5/4,1 x 4,5 x 7	6	1575	Implante EC 5,0 x 8,5 (4,1)	4
0471	Pilar de cicatrización anatómico IC 3,5/4,1 x 5,5 x 3	6	1576	Implante EC 5,0 x 10 (4,1)	4
0472	Pilar de cicatrización anatómico IC 3,5/4,1 x 5,5 x 4	6	1577	Implante EC 5,0 x 11,5 (4,1)	4
0473	Pilar de cicatrización anatómico IC 3,5/4,1 x 5,5 x 5	6	1578	Implante EC 5,0 x 13 (4,1)	4
0474	Pilar de cicatrización anatómico IC 3,5/4,1 x 5,5 x 7	6	8149	Implante IC 3,5 x 7 (3,5)	6
0526	MiniBox	10	8150	Implante IC 3,5 x 8,5 (3,5)	6
0607	Pilar de cicatrización estético IC 4,5 x 2	6	8147	Implante IC 3,5 x 7 (3,5) No Holder	7
			8148	Implante IC 3,5 x 8,5 (3,5) No Holder	7

REF.	DESCRIPCIÓN	PÁGINA	REF.	DESCRIPCIÓN	PÁGINA
1579	Implante IC 3,5 x 10 (3,5)	6	8144	Implante CC 3,5 x 8,5 (3,5)	8
1580	Implante IC 3,5 x 11,5 (3,5)	6	2935	Implante CC 3,5 x 10 (3,5)	8
1581	Implante IC 3,5 x 13 (3,5)	6	2936	Implante CC 3,5 x 11,5 (3,5)	8
1582	Implante IC 3,5 x 15 (3,5)	6	2937	Implante CC 3,5 x 13 (3,5)	8
1583	Implante IC 4,0 x 7 (3,5)	6	2938	Implante CC 3,5 x 15 (3,5)	8
1584	Implante IC 4,0 x 8,5 (3,5)	6	2939	Implante CC 4,0 x 7 (3,5)	8
1585	Implante IC 4,0 x 10 (3,5)	6	2940	Implante CC 4,0 x 8,5 (3,5)	8
1586	Implante IC 4,0 x 11,5 (3,5)	6	2941	Implante CC 4,0 x 10 (3,5)	8
1587	Implante IC 4,0 x 13 (3,5)	6	2942	Implante CC 4,0 x 11,5 (3,5)	8
1588	Implante IC 4,0 x 15 (3,5)	6	2943	Implante CC 4,0 x 13 (3,5)	8
1589	Implante IC 4,5 x 7 (4,1)	6	2944	Implante CC 4,0 x 15 (3,5)	8
1590	Implante IC 4,5 x 8,5 (4,1)	6	2945	Implante CC 4,5 x 7 (4,1)	8
1591	Implante IC 4,5 x 10 (4,1)	6	2946	Implante CC 4,5 x 8,5 (4,1)	8
1592	Implante IC 4,5 x 11,5 (4,1)	6	2947	Implante CC 4,5 x 10 (4,1)	8
1593	Implante IC 4,5 x 13 (4,1)	6	2948	Implante CC 4,5 x 11,5 (4,1)	8
1594	Implante IC 4,5 x 15 (4,1)	6	2949	Implante CC 4,5 x 13 (4,1)	8
1595	Implante IC 5,0 x 7 (4,1)	6	2950	Implante CC 4,5 x 15 (4,1)	8
1596	Implante IC 5,0 x 8,5 (4,1)	6	2951	Implante CC 5,0 x 7 (4,1)	8
1597	Implante IC 5,0 x 10 (4,1)	6	2952	Implante CC 5,0 x 8,5 (4,1)	8
1598	Implante IC 5,0 x 11,5 (4,1)	6	2953	Implante CC 5,0 x 10 (4,1)	8
1599	Implante IC 5,0 x 13 (4,1)	6	2954	Implante CC 5,0 x 11,5 (4,1)	8
1763	Caja quirúrgica sistema OCEAN	10	2955	Implante CC 5,0 x 13 (4,1)	8
1810	Indicador de dirección ø 1,5 - ø 2,3	11	2981	Transportador implante ISO 1797 CC 3,5 S	10
1878	Mango transportador implante S	11	2982	Transportador implante ISO 1797 CC 4,1 S	10
2046	Fresa helicoidal ø 1,6 x 7 - 15	11	2984	Transportador implante ISO 1797 CC 3,5 L	10
2047	Fresa piloto ø 1,6 - ø 2,4	11	2985	Transportador implante ISO 1797 CC 4,1 L	10
2048	Fresa ø 2 - ø 3,3 x 7 - 15	11	2988	Pilar de cicatrización anatómico (Unitarios) CC 3,5 x 4 x 3	8
2049	Fresa ø 2,2 - ø 3,8 x 7 - 15	11	2989	Pilar de cicatrización anatómico (Unitarios) CC 3,5 x 4 x 5	8
2050	Fresa ø 2,8 - ø 4,3 x 7 - 15	11	2990	Pilar de cicatrización anatómico (Unitarios) CC 3,5 x 5 x 3	8
2051	Fresa ø 3,2 - ø 4,8 x 7 - 13	11	2991	Pilar de cicatrización anatómico (Unitarios) CC 3,5 x 5 x 5	8
2687	Formador de rosca 3,5 mm	11	2992	Pilar de cicatrización anatómico (Unitarios) CC 3,5 x 5 x 7	8
2688	Formador de rosca 4,0 mm	11	2993	Pilar de cicatrización anatómico (Múltiples) CC 3,5 x 4 x 3	8
2689	Formador de rosca 4,5 mm	11	2994	Pilar de cicatrización anatómico (Múltiples) CC 3,5 x 4 x 5	8
2690	Formador de rosca 5,0 mm	11	2995	Pilar de cicatrización anatómico (Múltiples) CC 3,5 x 5 x 3	8
2692	Transportador ISO 1797 W&H EC/IC (2,5)	10	2996	Pilar de cicatrización anatómico (Múltiples) CC 3,5 x 5 x 5	8
2693	Transportador ISO 1797 EC/IC S (2,5)	10	2997	Pilar de cicatrización anatómico (Múltiples) CC 3,5 x 5 x 7	8
2726	Pilar de cicatrización anatómico IC 3,5/4,1 x 6,5 x 5	6	2998	Pilar de cicatrización anatómico (Unitarios) CC 4,1 x 5 x 3	8
2727	Pilar de cicatrización anatómico IC 3,5/4,1 x 6,5 x 4	6	2999	Pilar de cicatrización anatómico (Unitarios) CC 4,1 x 5 x 5	8
2737	Pilar de cicatrización anatómico IC 3,5/4,1 x 6,5 x 3	6	3000	Pilar de cicatrización anatómico (Unitarios) CC 4,1 x 5 x 7	8
2891	Mango transportador implante L	11	3008	Pilar de cicatrización anatómico (Múltiples) CC 4,1 x 5 x 7	8
8143	Implante CC 3,5 x 7 (3,5)	8	3010	Pilar de cicatrización anatómico (Múltiples) CC 4,1 x 6 x 3	8

REF.	DESCRIPCIÓN	PÁGINA	REF.	DESCRIPCIÓN	PÁGINA
3011	Pilar de cicatrización anatómico (Múltiples) CC 4,1 x 6 x 5	8	6992	Tope Fresa CORAL/OCEAN/ICEBERG Ø2,8-3,3 L10	12
3012	Pilar de cicatrización anatómico (Múltiples) CC 4,1 x 6 x 7	8	6993	Tope Fresa CORAL/OCEAN/ICEBERG Ø2,8-3,3 L11,5	12
3363	Pilar de cicatrización EC 4,5 x 4 x 3	4	6994	Tope Fresa CORAL/OCEAN/ICEBERG Ø2,8-3,3 L13	12
3364	Pilar de cicatrización EC 4,5 x 4 x 5	4	6995	Tope Fresa CORAL/OCEAN/ICEBERG Ø2,8-3,3 L15	12
3365	Pilar de cicatrización EC 4,5 x 4 x 7	4	6996	Tope Fresa CORAL/OCEAN/ICEBERG Ø3,2-3,8 L7	12
3370	Pilar de cicatrización anatómico IC 3,5/4,1 x 3,5 x 3	6	6997	Tope Fresa CORAL/OCEAN/ICEBERG Ø3,2-3,8 L8,5	12
3371	Pilar de cicatrización anatómico IC 3,5/4,1 x 3,5 x 5	6	6998	Tope Fresa CORAL/OCEAN/ICEBERG Ø3,2-3,8 L10	12
3372	Pilar de cicatrización anatómico IC 3,5/4,1 x 3,5 x 7	6	6999	Tope Fresa CORAL/OCEAN/ICEBERG Ø3,2-3,8 L11,5	12
3470	Pilar de cicatrización anatómico (Unitarios) CC 4,1 x 6 x 3	8	7000	Tope Fresa CORAL/OCEAN/ICEBERG Ø3,2-3,8 L13	12
3471	Pilar de cicatrización anatómico (Unitarios) CC 4,1 x 6 x 5	8	7001	Tope Fresa CORAL/OCEAN/ICEBERG Ø3,2-3,8 L15	12
3472	Pilar de cicatrización anatómico (Unitarios) CC 4,1 x 6 x 7	8	7002	Tope Fresa CORAL/OCEAN/ICEBERG Ø3,6-4,3 L7	12
3473	Pilar de cicatrización anatómico (Múltiples) CC 4,1 x 5 x 3	8	7003	Tope Fresa CORAL/OCEAN/ICEBERG Ø3,6-4,3 L8,5	12
3474	Pilar de cicatrización anatómico (Múltiples) CC 4,1 x 5 x 5	8	7004	Tope Fresa CORAL/OCEAN/ICEBERG Ø3,6-4,3 L10	12
3812	Implante CC 6,0 x 7 (4,1)	8	7005	Tope Fresa CORAL/OCEAN/ICEBERG Ø3,6-4,3 L11,5	12
3814	Implante CC 6,0 x 11,5 (4,1)	8	7006	Tope Fresa CORAL/OCEAN/ICEBERG Ø3,6-4,3 L13	12
3938	Implante CC 6,0 x 8,5 (4,1)	8	7007	Tope Fresa CORAL/OCEAN/ICEBERG Ø3,6-4,3 L15	12
3939	Implante CC 6,0 x 10 (4,1)	9	7008	Tope Fresa CORAL/OCEAN/ICEBERG Ø4,2-4,8 L7	12
3960	Fresa hueso duro ø 5,1 - ø 5,7 x 7 - 11,5	11	7009	Tope Fresa CORAL/OCEAN/ICEBERG Ø4,2-4,8 L8,5	12
3963	Formador de rosca 6,0 mm	11	7010	Tope Fresa CORAL/OCEAN/ICEBERG Ø4,2-4,8 L10	12
3966	Fresa ø 4,2 - ø 5,7 x 7 - 11,5	11	7011	Tope Fresa CORAL/OCEAN/ICEBERG Ø4,2-4,8 L11,5	12
6344	Implante CC 4,5 x 7,0 (3,5)	10	7012	Tope Fresa CORAL/OCEAN/ICEBERG Ø4,2-4,8 L13	12
6345	Implante CC 4,5 x 8,5 (3,5)	10	7013	Tope de Fresa OCEAN Ø5,7 L7	12
6346	Implante CC 4,5 x 10,0 (3,5)	10	7014	Tope de Fresa OCEAN Ø5,7 L8,5	12
6347	Implante CC 4,5 x 11,5 (3,5)	10	7015	Tope de Fresa OCEAN Ø5,7 L10	12
6348	Implante CC 4,5 x 13,0 (3,5)	10	7016	Tope de Fresa OCEAN Ø5,7 L11,5	12
6349	Implante CC 4,5 x 15,0 (3,5)	10	7959	Kit Topes Fresa para implantes hasta Ø4,5	12
6350	Implante CC 5,0 x 7,0 (3,5)	10	7960	Kit Topes Fresa para implantes de Ø4,8 a Ø6,0	12
6351	Implante CC 5,0 x 8,5 (3,5)	10	8032	Fresa Hel. OCEAN/ICEBERG Ø2,0-3,3 L7-15	11
6352	Implante CC 5,0 x 10,0 (3,5)	10	8033	Fresa Hel. OCEAN/ICEBERG Ø2,2-3,8 L7-15	11
6353	Implante CC 5,0 x 11,5 (3,5)	10	8034	Fresa Hel. OCEAN/ICEBERG Ø2,8-4,3 L7-15	11
6354	Implante CC 5,0 x 13,0 (3,5)	10	8035	Fresa Hel. OCEAN/ICEBERG Ø3,2-4,8 L7-13	11
6984	Tope de Fresa Ø1.3-2.4 L7	12	8036	Fresa Helicoidal OCEAN Ø4,2-5,7 L7-11,5	11
6985	Tope de Fresa Ø1.3-2.4 L8.5	12	8037	Fresa Hel. OCEAN/ICEBERG Ø2,4-3,3 L7-15	11
6986	Tope de Fresa Ø1.3-2.4 L10	12	8038	Fresa Hel. OCEAN/ICEBERG Ø3,0-3,7 L7-15	11
6987	Tope de Fresa Ø1.3-2.4 L11.5	12	8039	Fresa Hel. OCEAN/ICEBERG Ø3,8-4,3 L7-15	11
6988	Tope de Fresa Ø1.3-2.4 L13	12	8040	Fresa Hel. OCEAN/ICEBERG Ø4,1-4,7 L7-13	11
6989	Tope de Fresa Ø1.3-2.4 L15	12	8041	Fresa Helicoidal OCEAN Ø5,1-5,7 L7-11,5	11
6990	Tope Fresa CORAL/OCEAN/ICEBERG Ø2,8-3,3 L7	12	8060	Implante IC 3.5 Ø3.5 L10 (No Holder)	8
6991	Tope Fresa CORAL/OCEAN/ICEBERG Ø2,8-3,3 L8,5	12	8061	Implante IC 3.5 Ø3.5 L11.5 (No Holder)	8

*La disponibilidad de los productos de este catálogo puede variar según el país. Por favor, contacte con su distribuidor Avinent para más información.

REF.	DESCRIPCIÓN	PÁGINA
8062	Implante IC 3.5 Ø3.5 L13 (No Holder)	8
8063	Implante IC 3.5 Ø3.5 L15 (No Holder)	8
8064	Implante IC 3.5 Ø4.0 L7 (No Holder)	8
8065	Implante IC 3.5 Ø4.0 L8.5 (No Holder)	8
8066	Implante IC 3.5 Ø4.0 L10 (No Holder)	8
8067	Implante IC 3.5 Ø4.0 L11.5 (No Holder)	8
8068	Implante IC 3.5 Ø4.0 L13 (No Holder)	8
8069	Implante IC 3.5 Ø4.0 L15 (No Holder)	8
8070	Implante IC 4.1 Ø4.5 L7 (No Holder)	8
8071	Implante IC 4.1 Ø4.5 L8.5 (No Holder)	8
8072	Implante IC 4.1 Ø4.5 L10 (No Holder)	8
8073	Implante IC 4.1 Ø4.5 L11.5 (No Holder)	8
8074	Implante IC 4.1 Ø4.5 L13 (No Holder)	8
8075	Implante IC 4.1 Ø4.5 L15 (No Holder)	8
8076	Implante IC 4.1 Ø5.0 L7 (No Holder)	8
8077	Implante IC 4.1 Ø5.0 L8.5 (No Holder)	8
8078	Implante IC 4.1 Ø5.0 L10 (No Holder)	8
8079	Implante IC 4.1 Ø5.0 L11.5 (No Holder)	8
8080	Implante IC 4.1 Ø5.0 L13 (No Holder)	8
8082	Transportador implante ISO 1797 IC 3,5/4,1 S	12
8083	Transportador implante ISO 1797 IC 3,5/4,1 L	12



Carretera de Navarcles, 107
Pol. Industrial Santa Anna I
08251 Santpedor (Barcelona) - España
T. (+34) 93 827 34 65
www.avinent.com - avinent@avinent.com

AVINENT AUSTRALIA
australia@avinent.com

AVINENT BENELUX
benelux@avinent.com

AVINENT CANADA
canada@avinent.com

AVINENT COLOMBIA
colombia@avinent.com

AVINENT CROATIA
croatia@avinent.com

AVINENT FRANCE
france@avinent.com

AVINENT KUWAIT
kuwait@avinent.com

AVINENT LITHUANIA
lithuania@avinent.com

AVINENT POLAND
poland@avinent.com

AVINENT PORTUGAL
portugal@avinent.com

AVINENT ROMANIA
romania@avinent.com

AVINENT TAIWAN
taiwan@avinent.com

AVINENT UKRAINE
ukraine@avinent.com

AVINENT UNITED ARAB EMIRATES
uae@avinent.com

AVINENT UNITED KINGDOM
uk@avinent.com

AVINENT USA
usa@avinent.com

AVINENT VIETNAM
vietnam@avinent.com

AVINENT SAUDI ARABIA
ksa@avinent.com



Management
System
ISO 13485:2016
www.tuv.com

